

三鎂鋼刷有限公司

各式鋸帶機用刷

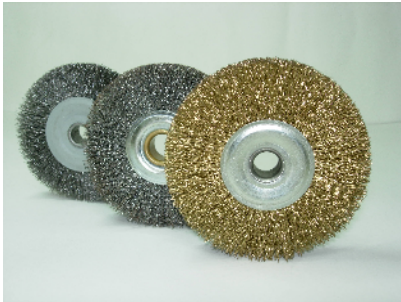

高速圓鋸機鋼刷



小型鋸帶機清潔鋼刷

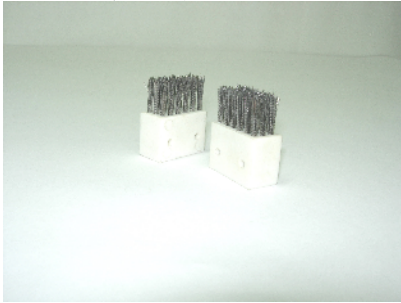

DIY鋸帶機鋼刷

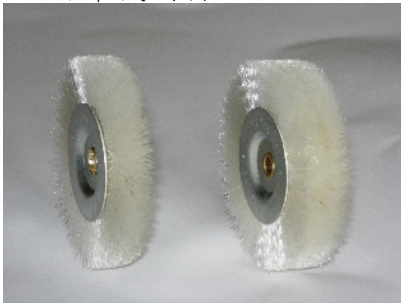

鋸帶機專用刷

在鋼鐵裁斷業都是需要用鋸帶機來加工裁斷，為了延長鋸片的使用壽命，鋸帶機都會安裝鋸帶刷來執行鋸片的清潔工作。

在鋸帶機的行業中，我們可以因應各種機型不同的鋸帶機，為客戶製作各種不同尺寸規格的鋸帶刷，來達到清潔鋸帶的需求。

我們所生產的鋸帶刷可以使用各種線徑的線材，來製作各種質地紮實的鋼刷，以達到客戶的需求。

請告訴我們您所需要的規格。

例如：

1. 外徑：
2. 鋼絲長度：
3. 刷子厚度：
4. 線徑：
5. 內孔孔徑：
6. 線材：

以上規格請您在訂購時能夠告知我們，如果您有不明白之處，我們也非常願意針對您所需要的規格，作進一步的洽談與討論，來滿足您的需求。

鋸帶機專用刷

鋸帶機用刷

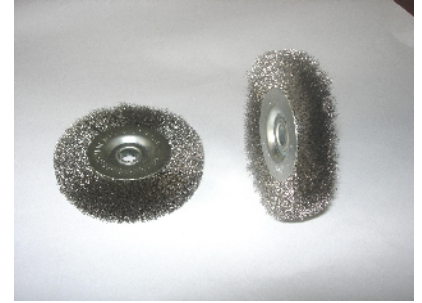

AMADA高速鋸帶機用刷



圓鋸機各式機台用刷

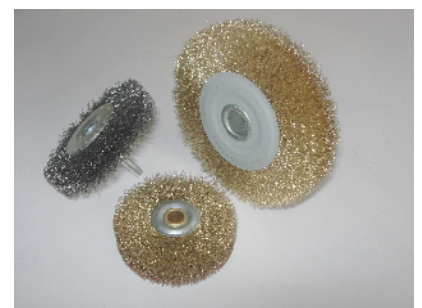

歐規鋸帶機尼龍刷

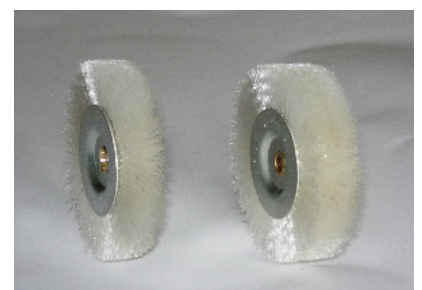

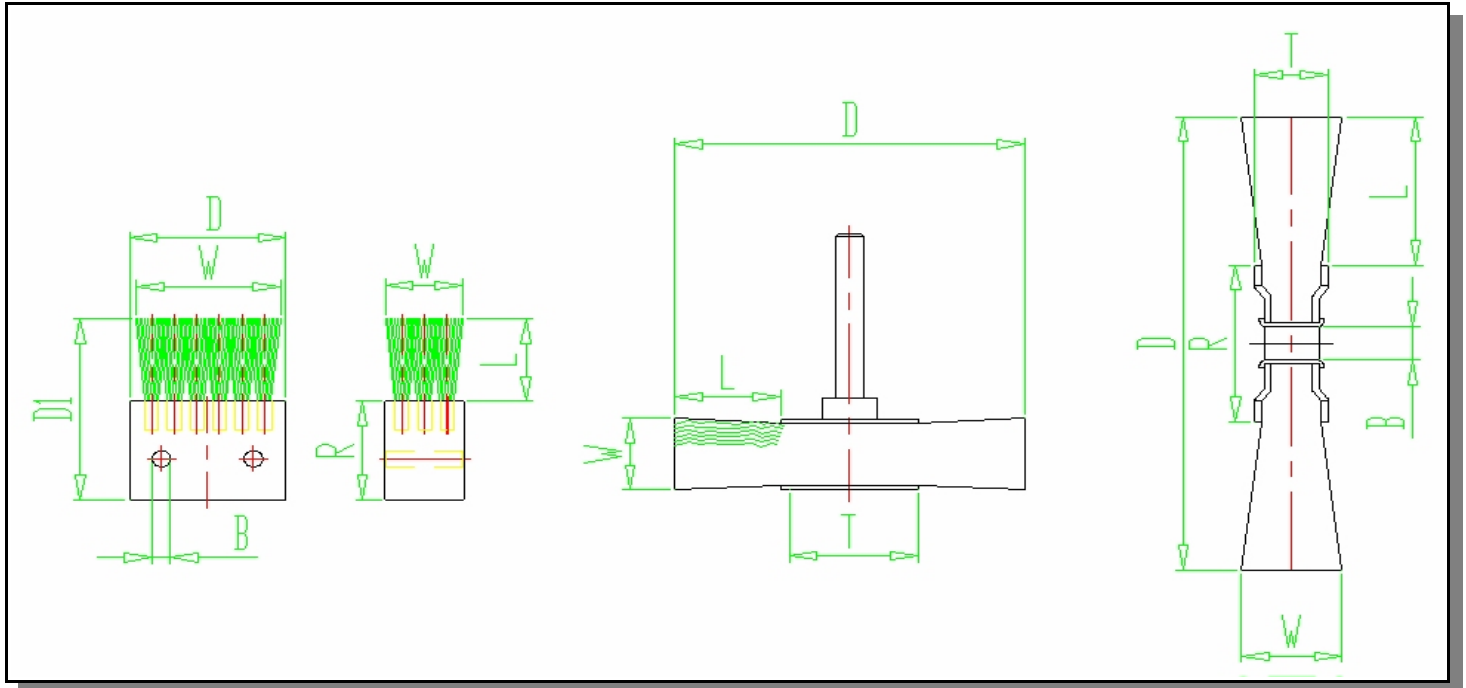

鋸帶機專用刷系列(所有尺寸皆可依客戶需求訂製)

品名	特 性
各式鋸帶機用刷	適用於各種鋸帶機型。如：一般規格鋸帶機及高速圓鋸機都適用。
高速圓鋸機鋼刷	它是一種紮實堅硬、質地較粗的鋼絲及尺寸較大的刷子。
小型鋸帶機清潔鋼刷	它是一種帶柄圓鋸圓型鋼絲刷，適用輕小型的鋸帶機。
DIY 鋸帶機鋼刷	它是一種四角植毛的軟性鋼絲刷，也適用輕小型的鋸帶機。
歐規鋸帶機尼龍刷	它是一種歐洲專用的尼龍刷，屬於歐洲指定特殊鋸帶機專用。
鋸帶機用刷	它適用於一般大眾化的需求規格。是一種通用規格的鋸帶機用刷及圓鋸機用刷。
AMADA 高速鋸帶機用刷	它是一種 AMADA 專用的鋼刷，屬於 AMADA 鋸帶機專用。適用於高速切削鋸片的機台使用。
圓鋸機各式機台用刷	適用於各種圓鋸機型。如：一般規格圓鋸機及高速圓鋸機都適用。

取得更多資訊：

請瀏覽以下網站以取得更多關於【鋸帶機專用刷】的資訊：

<http://www.sunmadebrush.com/>

要訂購鋸帶機專用刷，請聯絡當地經銷商或三鎂鋼刷有限公司的業務代表。

公司：三鎂鋼刷有限公司

地址：臺灣高雄縣彌陀鄉中正西路 255 號

電話：+886-7-6194871

傳真：+886-7-6195268

Email1: sunmade.brush@yahoo.com

Email2: brush_power@yahoo.com.tw

© 2007 三鎂鋼刷有限公司著作權所有，並保留一切權利。此份文件僅為資訊用途。三鎂鋼刷有限公司不承擔任何瑕疵責任擔保，不論其為明示或默示者。

© 三鎂是三鎂鋼刷有限公司在臺灣及（或）其他國家（地區）的註冊商標或商標。

SunMade